

le guide
4MURS

Poser du
papier peint
intissé

Matériel à prévoir

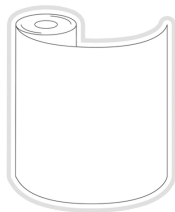

Papier peint intissé

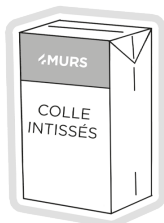

Colle spéciale intissé

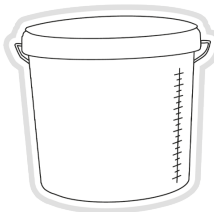

Seau rond

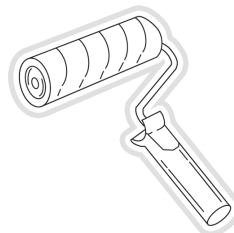

Rouleau ou brosse à encoller

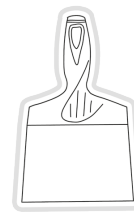

Couteau à émarger

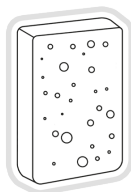

Éponge

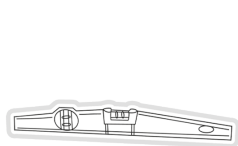

Niveau ou fil à plomb



Crayon à papier

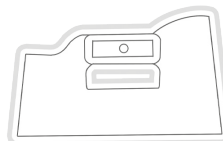

Spatule ou balai à maroufler

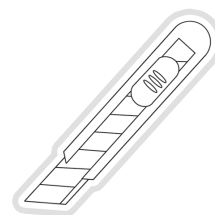

Cutter



Perche télescopique

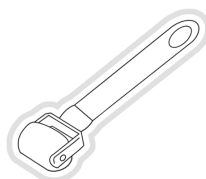

Roulette de tapissier

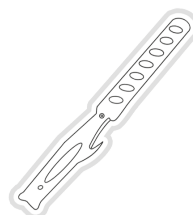

Mélangeur

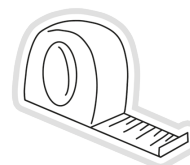

Mètre ruban

Poser du papier peint, quand on n'est pas expert en bricolage, ça peut faire peur. Rassurez-vous : avec le bon matériel, la bonne technique et du **papier peint intissé**, c'est bien plus facile qu'il n'y paraît. L'intissé est le revêtement mural qui a révolutionné le monde de la **tapiserie**. Plus besoin de table à tapisser, la colle s'applique directement sur le mur. Le papier peint intissé ne demande pas de préparation particulière et se découpe facilement avec une règle et un cutter.

Suivez ces quelques étapes pour transformer votre déco en **posant du papier peint** très facilement.

Étape 1 | Comment préparer les murs ?

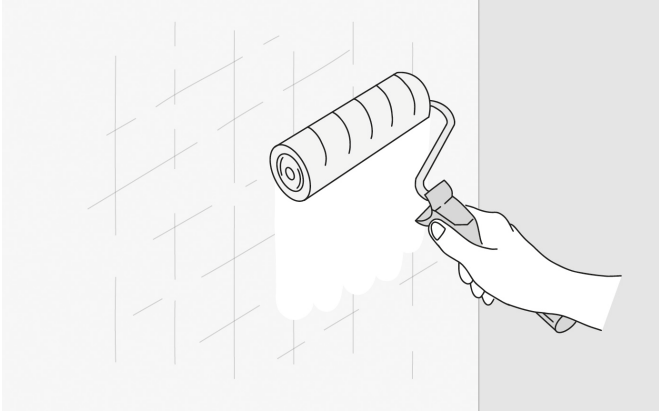

A

Pour une décoration réussie, les murs doivent être propres, secs, sains, lisses et uniformes. Si ce n'est pas le cas, consultez notre guide « Préparation des murs ».

Pour les murs neufs (plâtre, plaque de plâtre, bois), appliquez une sous-couche la veille pour faciliter l'accrochage du papier peint.

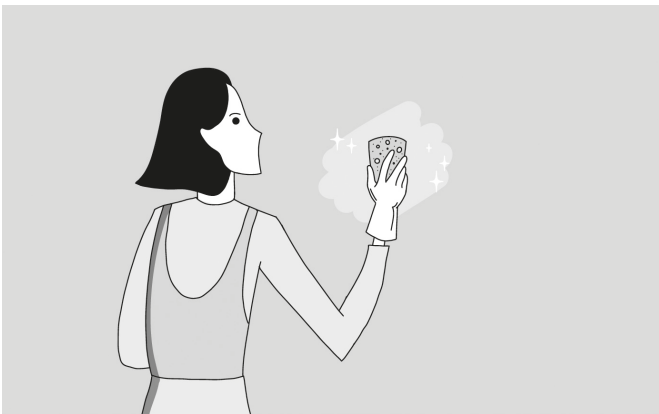

B

Pour les murs déjà recouverts de papier peint ou d'un autre revêtement, il est nécessaire de le décoller.

Pour les murs peints avec une peinture mate, lessivez-les avec de la lessive Rénovocai. Laissez sécher vos murs environ 24 heures avant de commencer la pose du papier peint intissé.

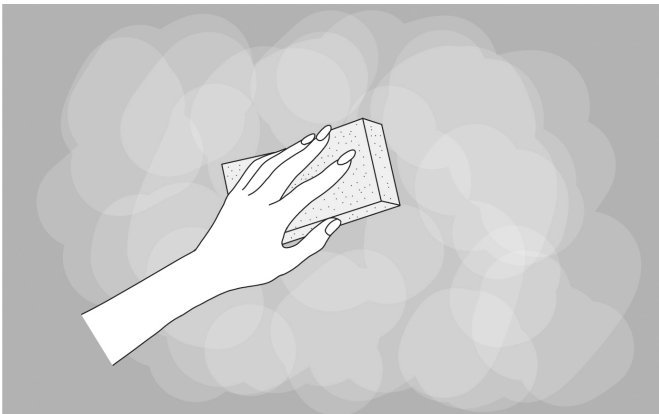

C

Pour les murs peints avec une peinture brillante ou satinée, commencez par les poncer, puis appliquez une sous-couche.

Si votre choix se porte sur un papier peint intissé de couleur claire, appliquez préalablement une sous-couche afin de commencer vos travaux sur un support blanc.

Étape 2 | Comment utiliser la colle à papier peint ?

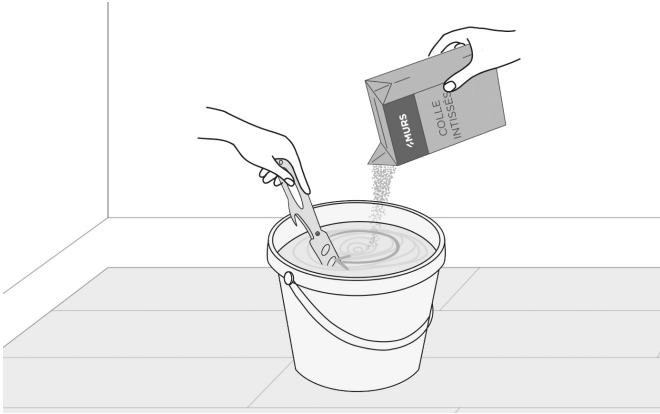

A

Veillez à utiliser une colle adaptée au papier peint que vous avez choisi : colle spéciale intissé pour le papier peint intissé.

En respectant les quantités indiquées par le fabricant, versez de l'eau à température ambiante dans un seau bien propre.

Si vous avez plusieurs pièces à réaliser, nous vous conseillons d'ajouter l'équivalent d'un bouchon d'eau de Javel dans votre seau avant de préparer votre colle. Cela permettra de conserver votre préparation une dizaine de jours.

B

Créez un tourbillon afin d'éviter les grumeaux. Versez le contenu du paquet doucement et progressivement tout en remuant à l'aide d'un mélangeur.

C

Laissez reposer suivant les délais indiqués par le fabricant puis remuez énergiquement. La colle est prête.

Sachez qu'il existe aussi de la colle prête à l'emploi. Pour une rénovation encore plus rapide, sautez l'étape de la préparation de la colle en achetant un seau de colle déjà diluée. Un gain de temps précieux!

Étape 3 | Comment bien poser le papier peint ?

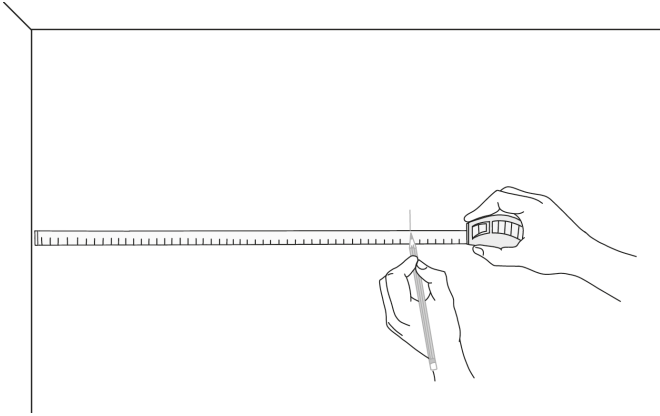

A

Le premier lé - Comment tapisser avec une pose libre et facile

Repérez l'emplacement du premier lé. Celui-ci doit être placé à bonne distance de l'angle du mur, d'une porte ou d'une fenêtre afin de démarrer bien droit sur un pan entier de mur (du plafond au sol).

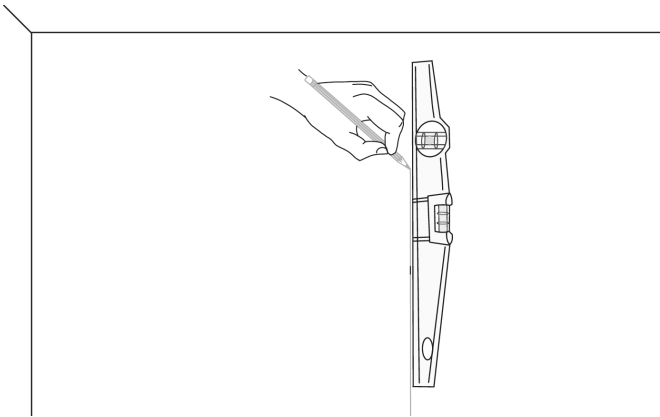

B

Pour cela, l'aide d'un fil à plomb ou d'un niveau à bulle ou même d'un niveau laser, tracez un trait vertical à environ 50 cm de l'angle du mur, d'une porte ou d'une fenêtre.

Réalisez un trait léger afin de ne pas voir le tracé par transparence, surtout si vous posez un papier peint de couleur claire.

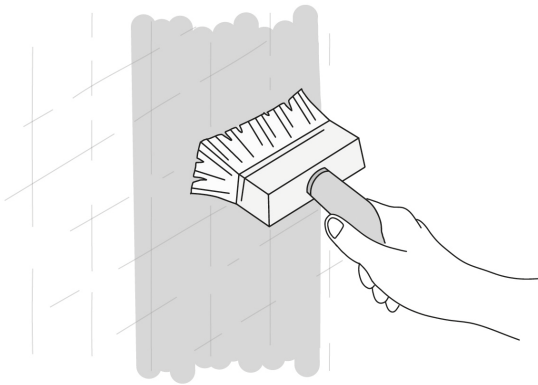

C

Encollez généreusement et directement le mur sur la largeur d'un lé à l'aide d'un rouleau spécial colle intissé (ou d'une brosse à encoller).

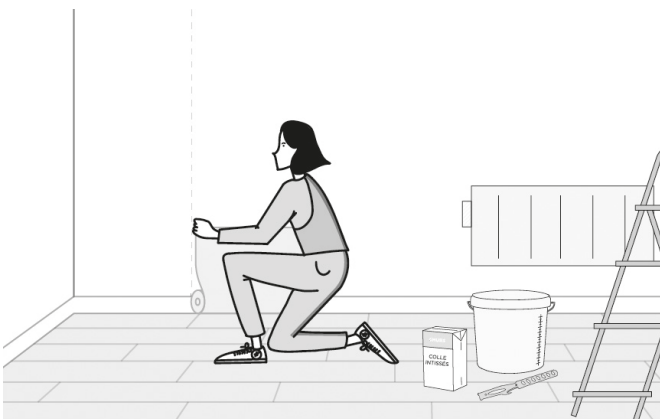

D

Pour appliquer le papier peint sur le mur : déroulez le rouleau en veillant à ce que les motifs soient dans le bon sens.

Étape 3 | Comment bien poser le papier peint ?

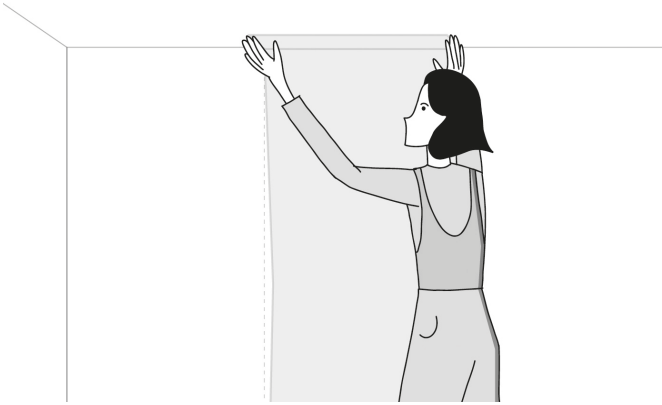

E

Positionnez la partie supérieure en haut du mur tout en laissant environ 2 cm de plus pour la découpe, et alignez-le bien au repère préalablement tracé.

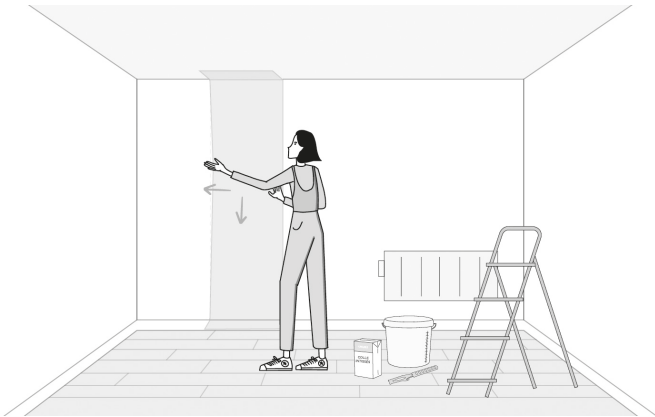

F

Si votre lé est mal positionné ou si des plis se forment, n'hésitez pas à le soulever légèrement et à le repositionner.

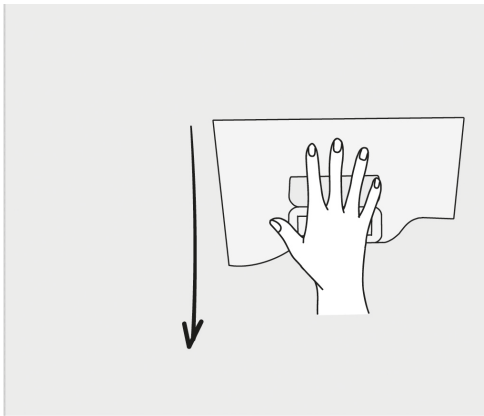

G

Marouflez à l'aide d'un balai à tapisser ou d'une spatule à maroufler en effectuant des mouvements du milieu vers les bords hauts et bas du lé. Ne faites pas de gestes vers les bords gauches et droits, vous risqueriez de changer l'alignement de votre premier lé ou de le voir se rétracter au séchage.

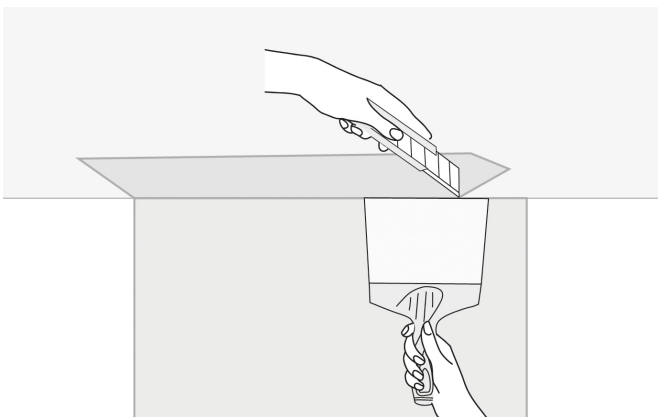

H

En maintenant une règle bord à bord ou un couteau à émarger sous le papier au niveau de l'angle mur-plafond et mur-plinthe, coupez le surplus avec un cutter le long de celle-ci.

S'il manque de la colle, soulevez légèrement le lé et rajoutez-en au pinceau.

Étape 3 | Comment bien poser le papier peint ?

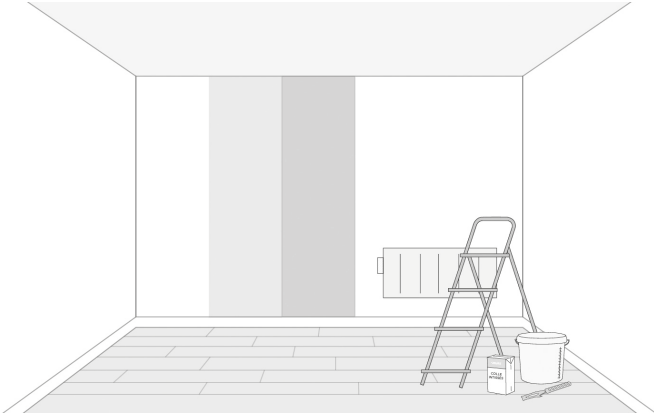

I

Les lés suivants

Posez les lés suivants bord à bord avec le précédent lé sans les chevaucher. Dans le cas d'un papier peint à motifs, veillez à aligner le motif selon le type de raccord indiqué sur l'étiquette du rouleau afin d'obtenir un résultat harmonieux.

J

Essuyez les excédents de colle à l'aide d'une éponge et aplanissez le raccord entre les lés à l'aide de la roulette de tapissier. Continuez jusqu'à l'angle du mur. Il restera encore un lé à poser en amont.

Si tous vos rouleaux ne sont pas du même bain, un changement de bain au milieu d'un mur sera presque toujours visible. Nous vous conseillons donc de réaliser ce changement dans un angle afin de le rendre plus discret.

K

Si des bulles apparaissent après la pose, attendre 48 heures qu'elles se résorbent d'elles-mêmes.

Étape 4 | Conseils pour réussir la pose



A

Derrière un radiateur

L'idéal pour tapisser derrière un radiateur est de retirer les radiateurs.

Quand ce n'est pas possible, faites glisser le lé derrière le radiateur et marouflez à l'aide d'une règle. Le résultat sera sans doute un peu moins net, mais les éventuels défauts de pose seront cachés par votre appareil.

B

Autour des prises et des interrupteurs

Avant d'entamer vos travaux de papier peint, coupez le courant ! C'est plus prudent. Ensuite, ôtez le socle de l'interrupteur ou de la prise.

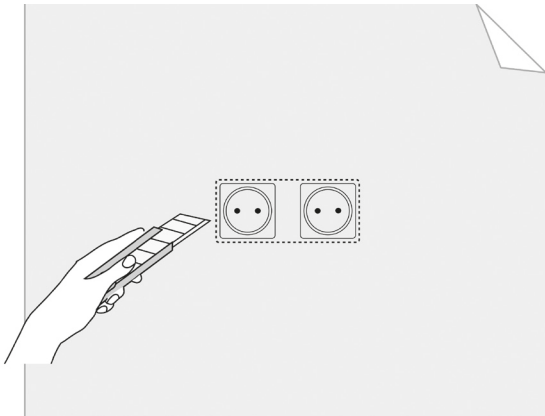
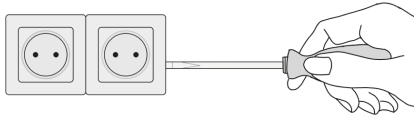

C

Posez votre lé normalement, en recouvrant la prise ou l'interrupteur.

A l'aide d'un cutter, faites une incision au niveau de l'interrupteur. Découpez le surplus de papier et réinstallez votre prise une fois la colle sèche.

D

Autour d'une porte ou d'une fenêtre

Posez votre lé normalement, en recouvrant la porte ou la fenêtre.

À l'aide d'une paire de ciseaux, découpez le surplus de papier en laissant un débord d'environ 5 cm.

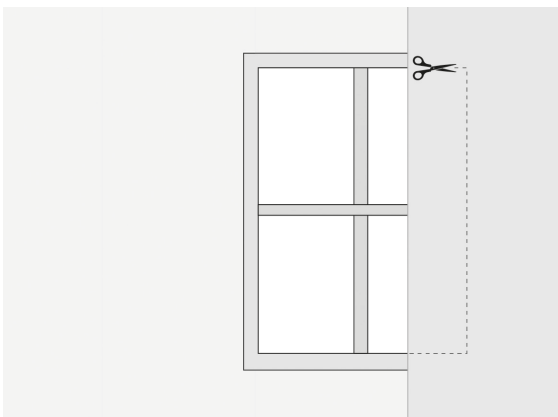

Étape 4 | Conseils pour réussir la pose

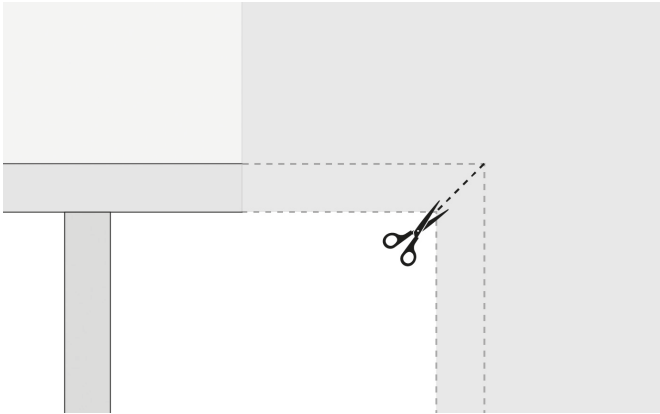

E

Marquez le repère de l'angle de la porte ou de la fenêtre à l'aide d'un crayon à papier, puis coupez dans le débord de papier vers ce repère en formant un angle de 45 degrés.

À l'aide d'un balai à tapisser ou d'une spatule à maroufler, marouflez vers le bord de la porte ou de la fenêtre pour marquer les angles. Coupez le débord de papier avec un cutter et un couteau à émarger.

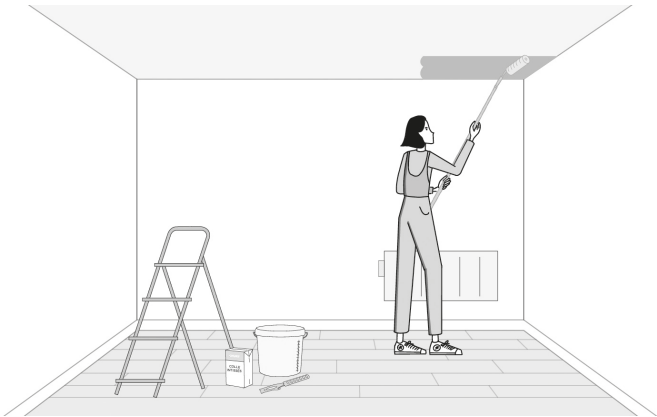

F

Peut-on mettre du papier peint intissé au plafond ?
Poser un papier peint au plafond, c'est possible ! Que ce soit pour donner un caractère unique à votre pièce, créer de l'intimité ou bien délimiter un espace sans cloisonner, le papier peint au plafond est un choix assumé et tendance.



G

Pour poser un papier peint intissé au plafond, suivez les mêmes étapes que pour une pose classique au mur. L'application de la colle peut être effectuée à l'aide d'une perche télescopique.

Pour un résultat impeccable, veillez à enduire le mur d'une quantité suffisante de colle avant l'application du lé de tapisserie. Un rajout au pinceau dans un second temps risque de créer des bulles d'air inesthétiques.



H

Un escabeau vous sera ensuite nécessaire pour placer vos lés.

Voici une astuce pour apporter votre lé de papier peint sans encombre jusqu'à la hauteur du plafond : enrroulez votre lé à l'envers.

Aidez-vous d'un balai propre pour le poser.

Et voilà !

Vous connaissez maintenant tous les secrets pour **poser du papier peint intissé** sans difficulté. Il ne vous reste plus qu'à choisir votre modèle préféré et à vous lancer. Chez 4MURS, on est curieux : pensez à partager vos réalisations avec nous sur nos réseaux sociaux avec le hashtag #4MURSchezvous.